



KONZEPT

FENSTER & TÜREN GmbH

Systembeschreibung	1
Schwelldetail Türe einwärts öffnend	2
Schwelldetail Türe auswärts öffnend	3
Detail seitlich einwärts öffnend	4
Detail seitlich auswärts öffnend	5
Detail Stulp 2 flg. Türe	6
Detail Seitenteil/ Flügel einwärts öffnend	7
Detail Seitenteil/ Flügel auswärts öffnend	8
Detail Seitenteil Schwelle	9
Detail oben Flügel/ Kämpfer/ Oblicht einwärts öffnend	10
Detail oben Flügel/ Kämpfer/ Oblicht auswärts öffnend	11
Detail oben Flügel/ Kämpfer/ Kippflügel einwärts öffnend	12
Detail oben Flügel/ Kämpfer/ Kippflügel auswärts öffnend	13

Systembeschreibung

System	SCHÜCO thermisch getrennte Aluminium Hauseingangstüre mit 70 mm Bautiefe ADS 70.HI	
Eigenschaften	Hervorragende Wärmedämmung $U_f 1.7 \text{ W/m}^2\text{K}$ Erweiterte Dämmzone mit Schaumverbund-Isolierstegen Zusätzliche Glasfalzdämmung einsetzbar	
Rahmenbreite	69 mm	
Flügelprofilbreiten	Seitlich/oben 95 mm unten: 122 mm	
Pfosten/ Kämpfer	94 mm	
Systemverbreiterungen	34, 44, 54, 100 mm	
Wetterschenkel	Aluminium Natur eloxiert oder nach RAL/NCS/IGP 60 oder 40 mm tief genietet oder geschraubt	
Glasrandverbund	ALU oder Superspacer $\Psi 0.038 \text{ W/m}^2 \text{ K}$	
Prüfungen	Wärmedämmung	$U_f = 1.6 - 2.1 \text{ W/m}^2\text{K}$
	Schalldämmung	Bis $R_w 43 \text{ dB}$
	Luftdurchlässigkeit	Klasse 2
	Schlagregendichtheit	Klasse 5A
Beschläge	Schüco AvanTec bis 160 kg Flügelgewicht, komplett verdeckt liegend	
Sicherheit	Hohe Grundsicherheit, Optional RC 1, RC 2, RC3	
Farbe	RAL Standard: 6005, 7004, 7016, 8001, 8003, 8017, 7042, 9006, 9007, 9016 Optional alle RAL/NCS/IGP Farbtöne oder EV1-elox.	
Griffe	Gemäss Auswahl Haustüren Konfigurator	
Füllung	Verschiedene Glasarten oder Design Füllungen mit Einsatz, einseitig oder zweiseitiger Aufsatzfüllung	
Planung	Die Auswahl der passenden Türfüllung kann sehr einfach online auf dem Haustüren Konfigurator geplant werden www.konzeptfenster.tueren-designer.com	

Technische Änderungen vorbehalten

SCHÜCO**KONZEPT
FENSTER & TÜREN**

Schwelldetail Türe einwärts öffnend

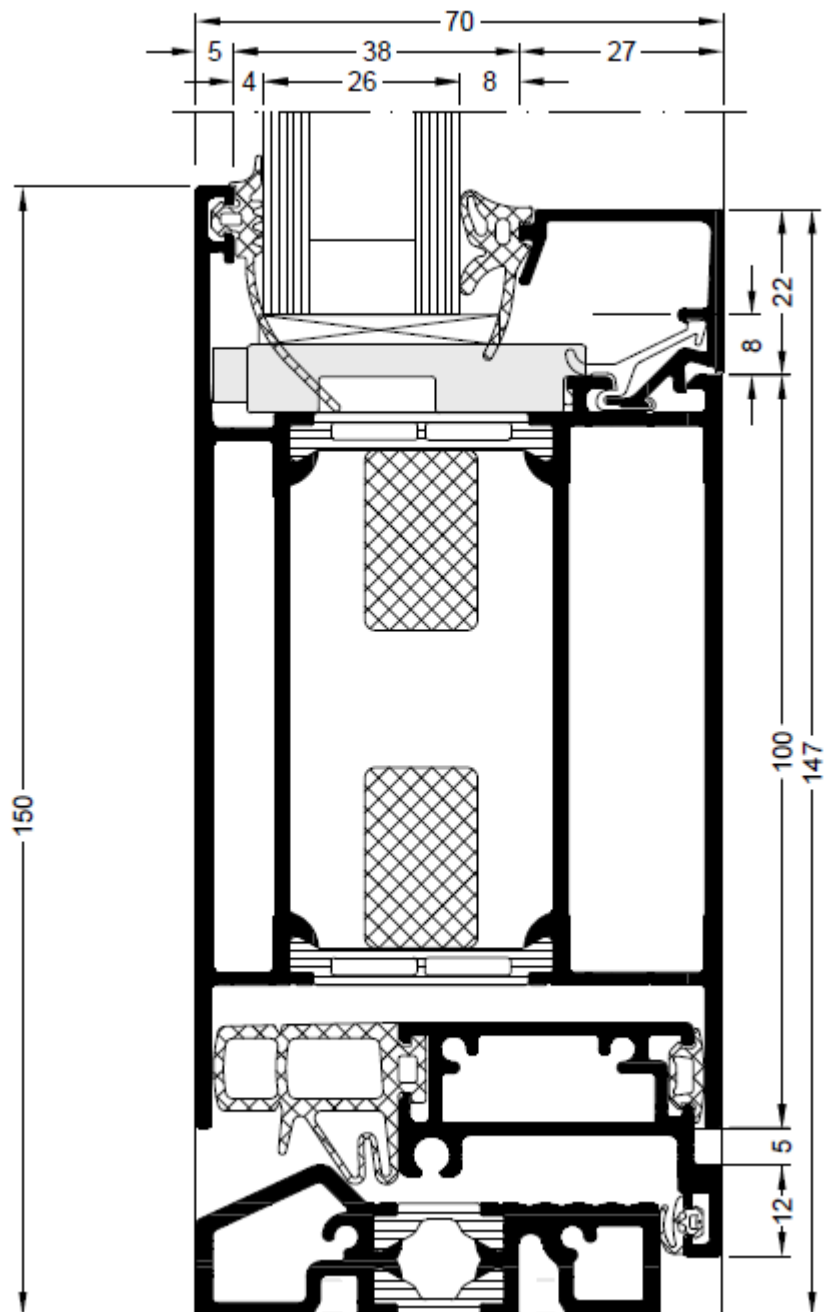

Schwelldetail Türe auswärts öffnend

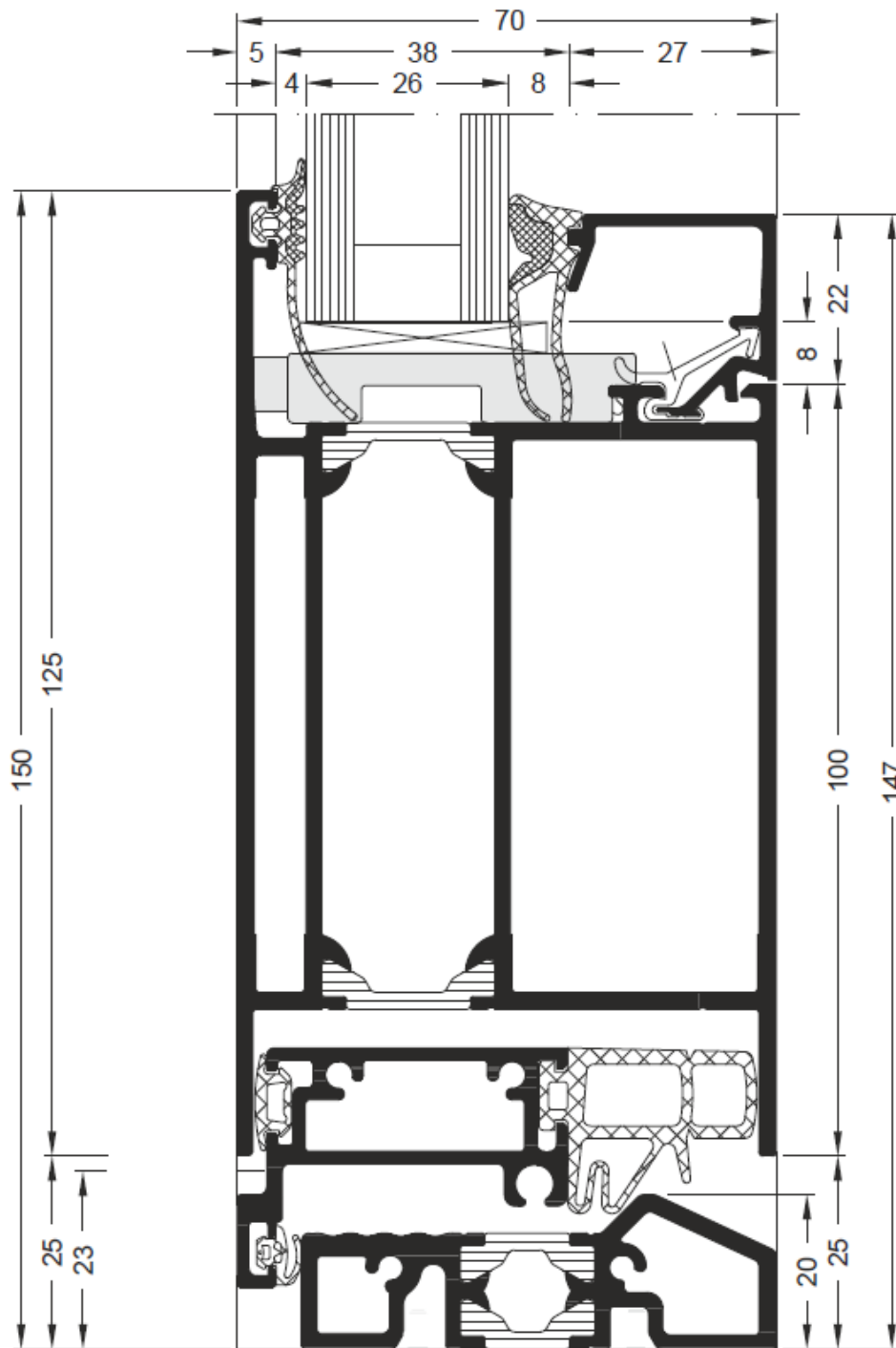

Detail seitlich einwärts öffnend

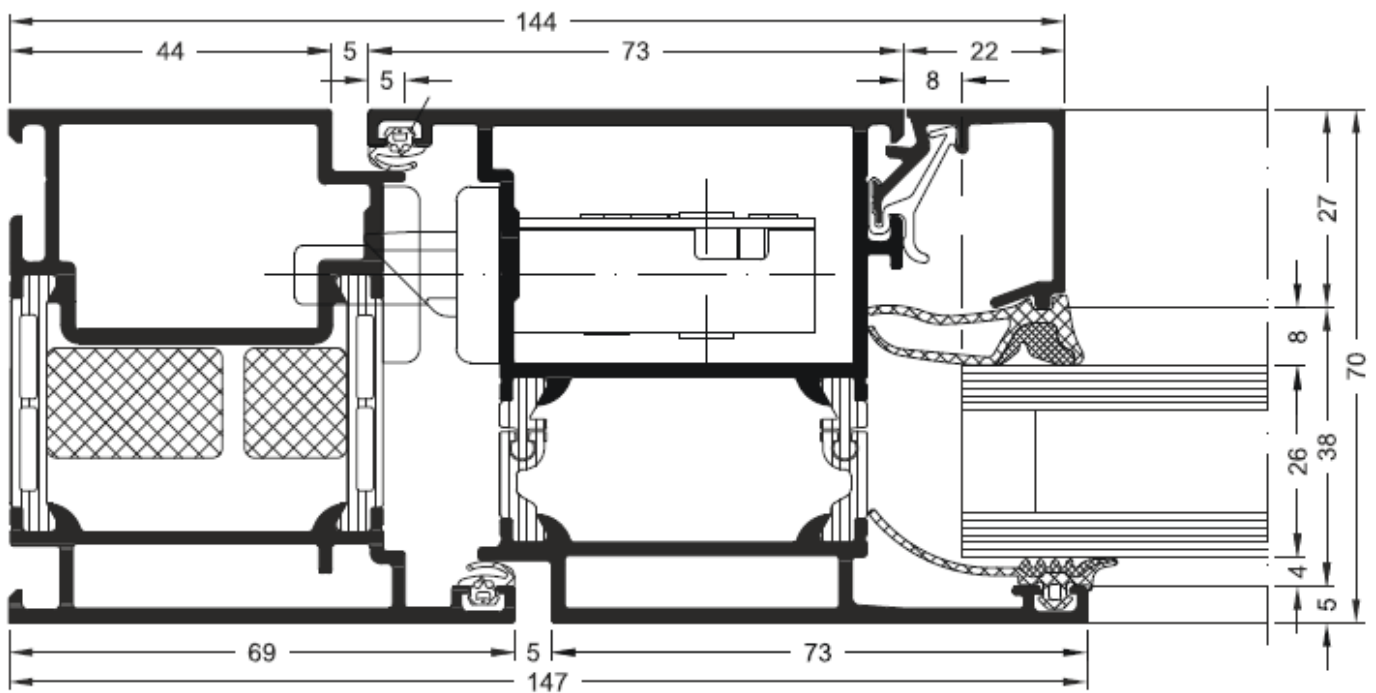

Detail seitlich auswärts öffnend

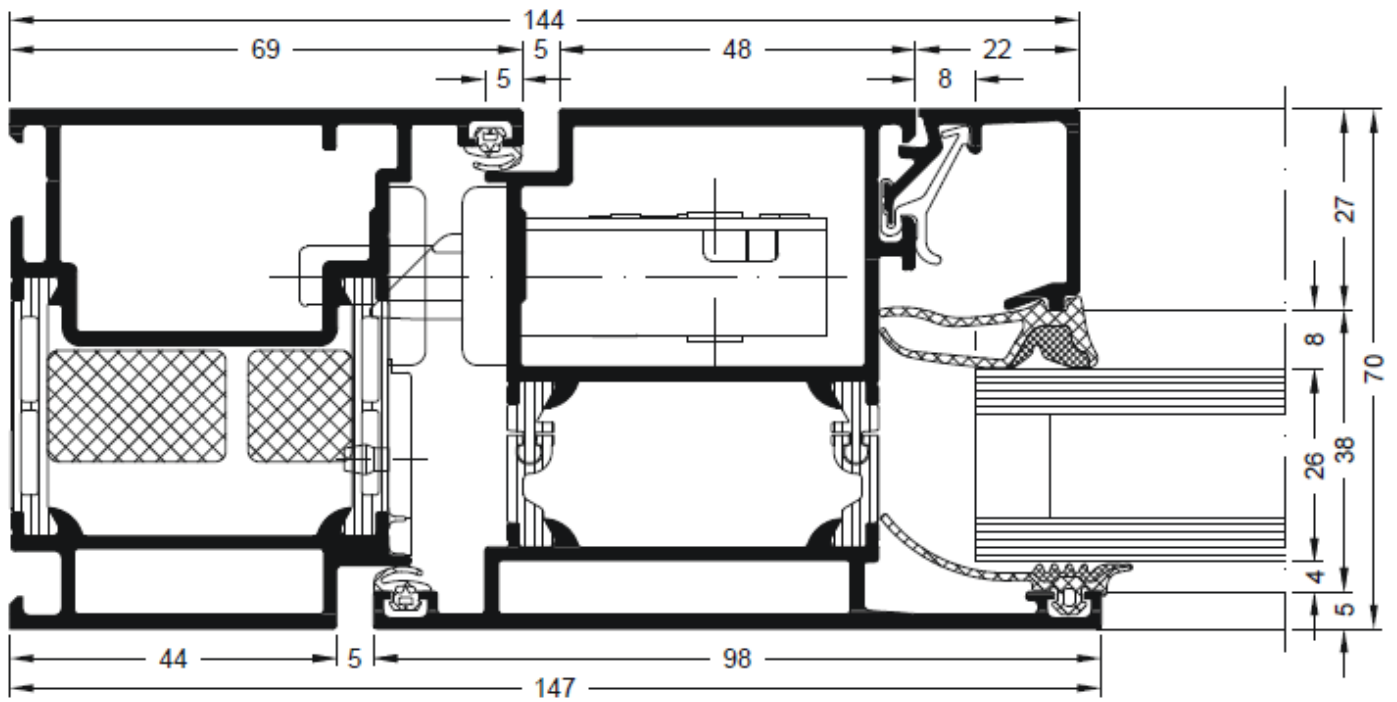

Detail Stulp 2 flg. Türe

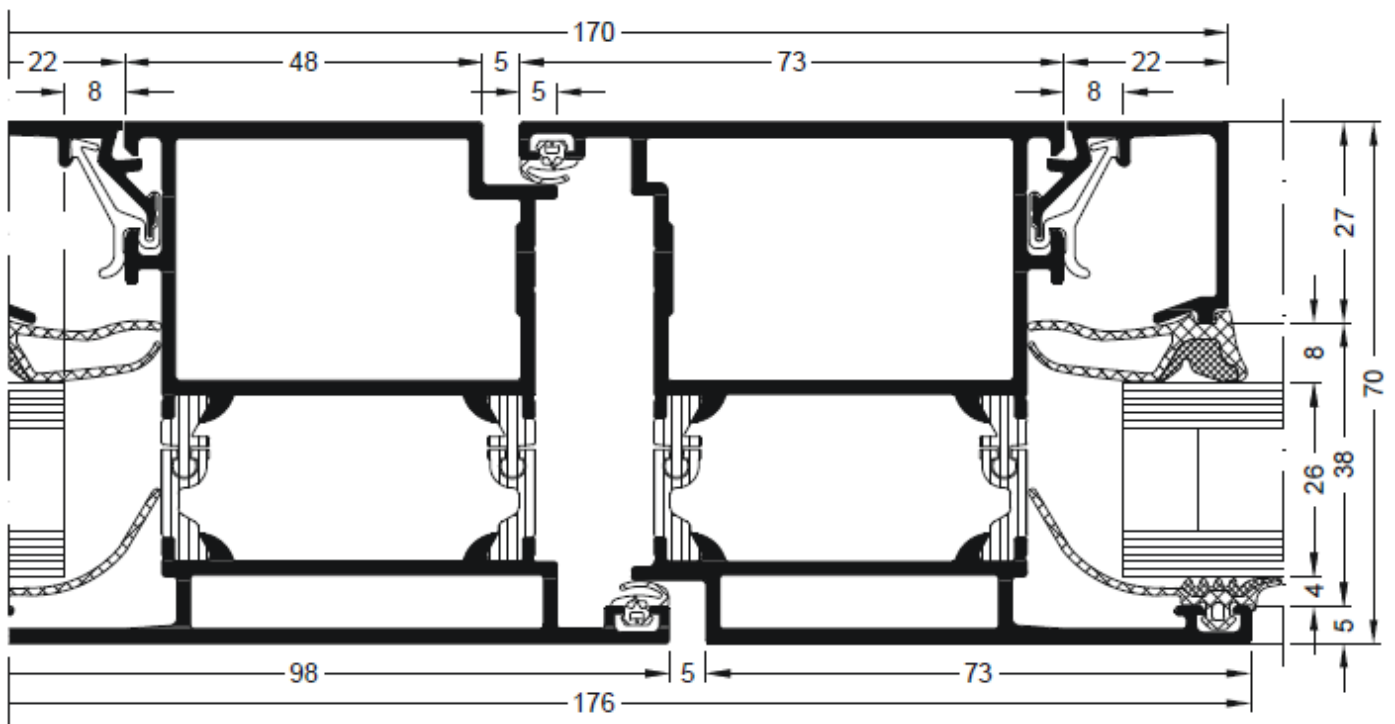

Detail Seitenteil/ Flügel einwärts öffnend

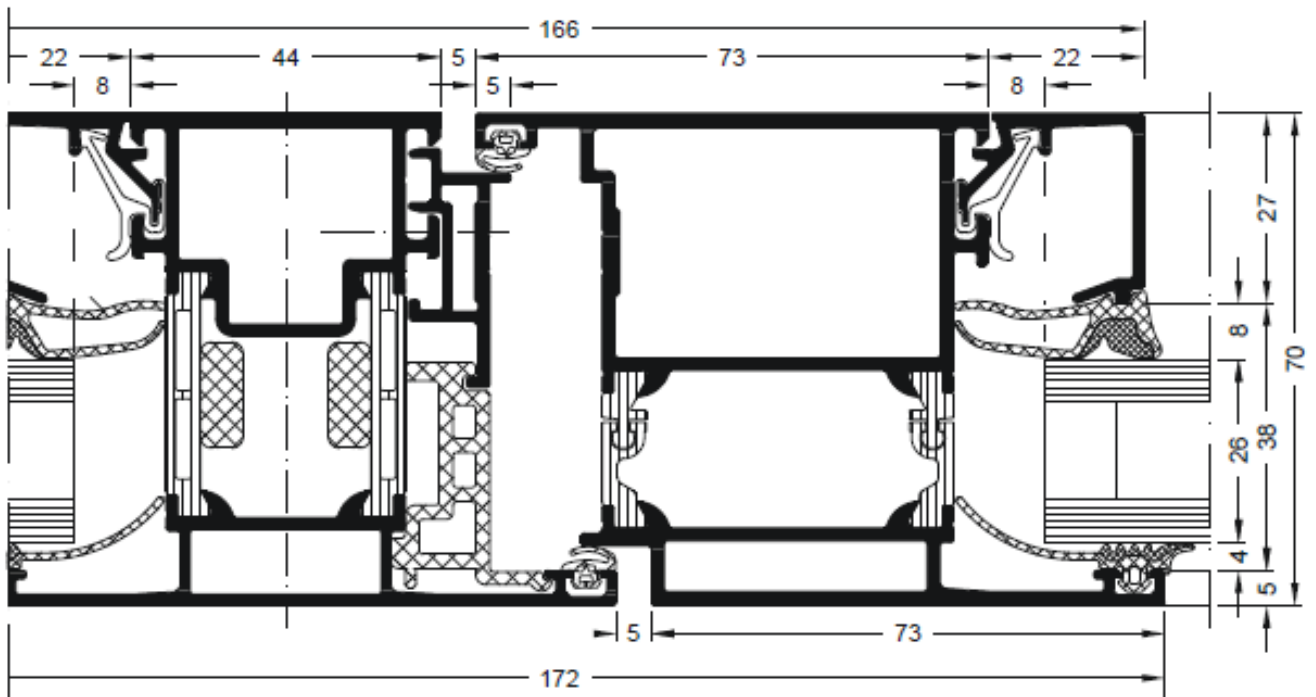

Detail Seitenteil/ Flügel auswärts öffnend

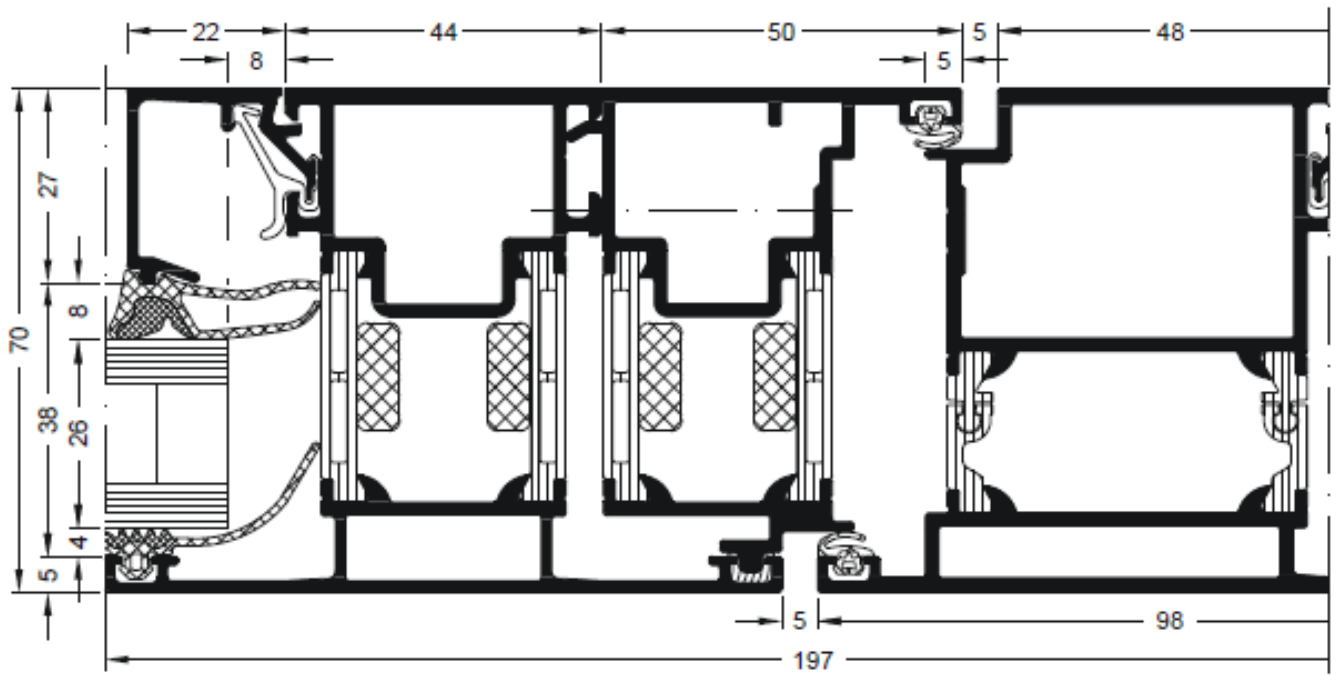

Detail Seitenteil Schwelle

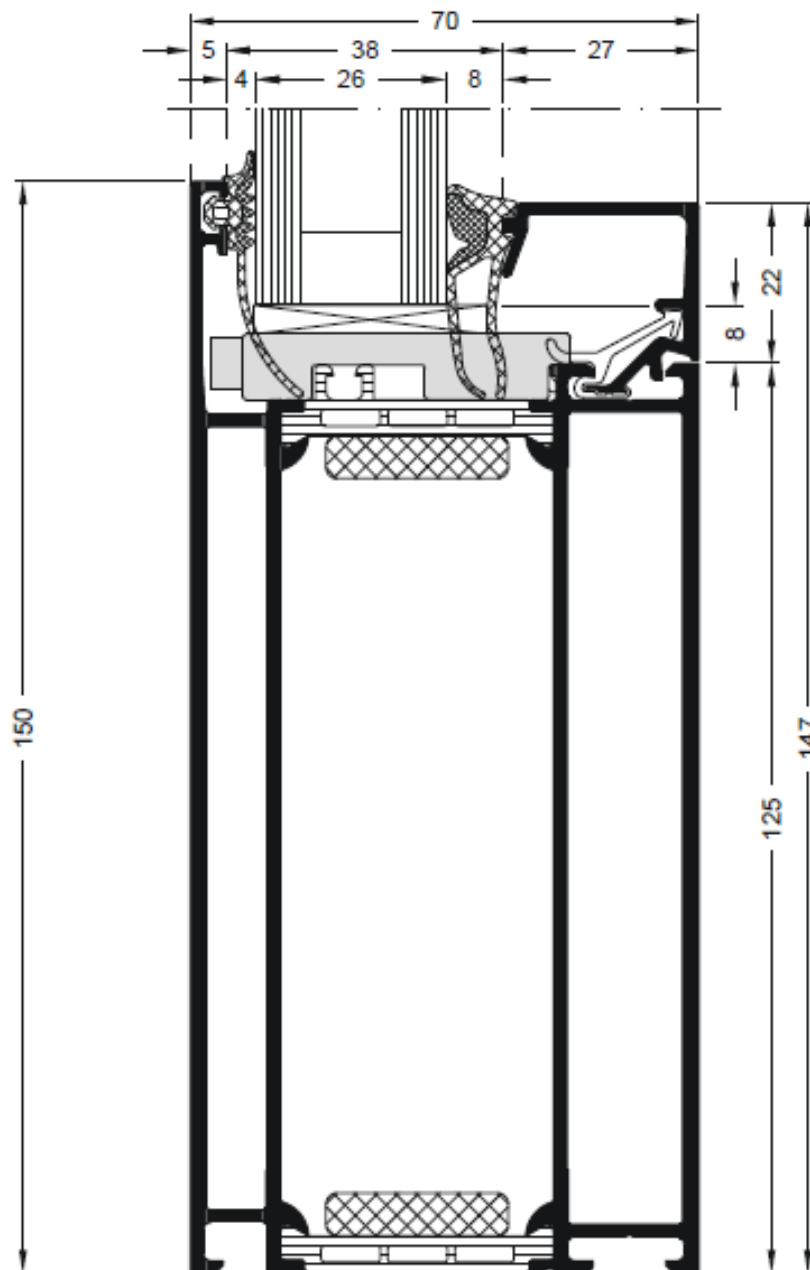

Detail oben Flügel/ Kämpfer/ Oblicht auswärts öffnend

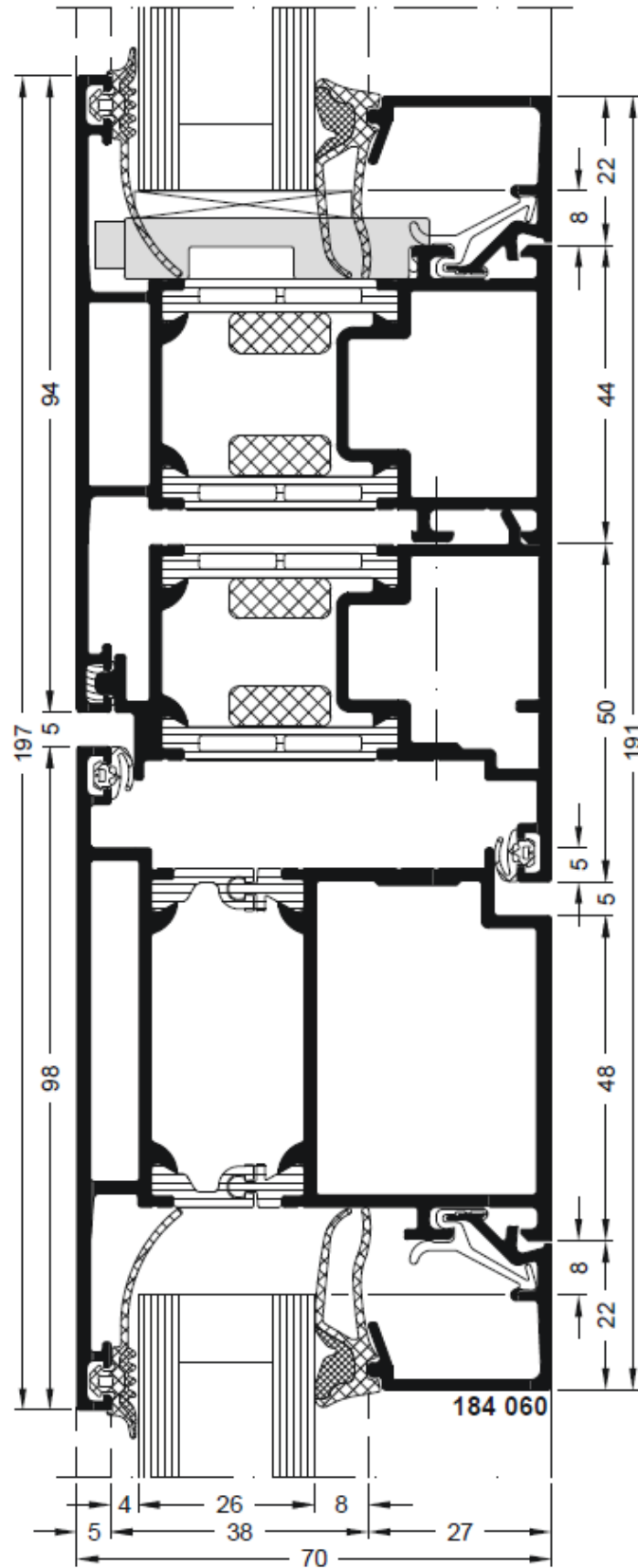

KONZEPT
FENSTER & TÜREN

Detail oben Flügel/ Kämpfer/ Kippflügel einwärts öffnend

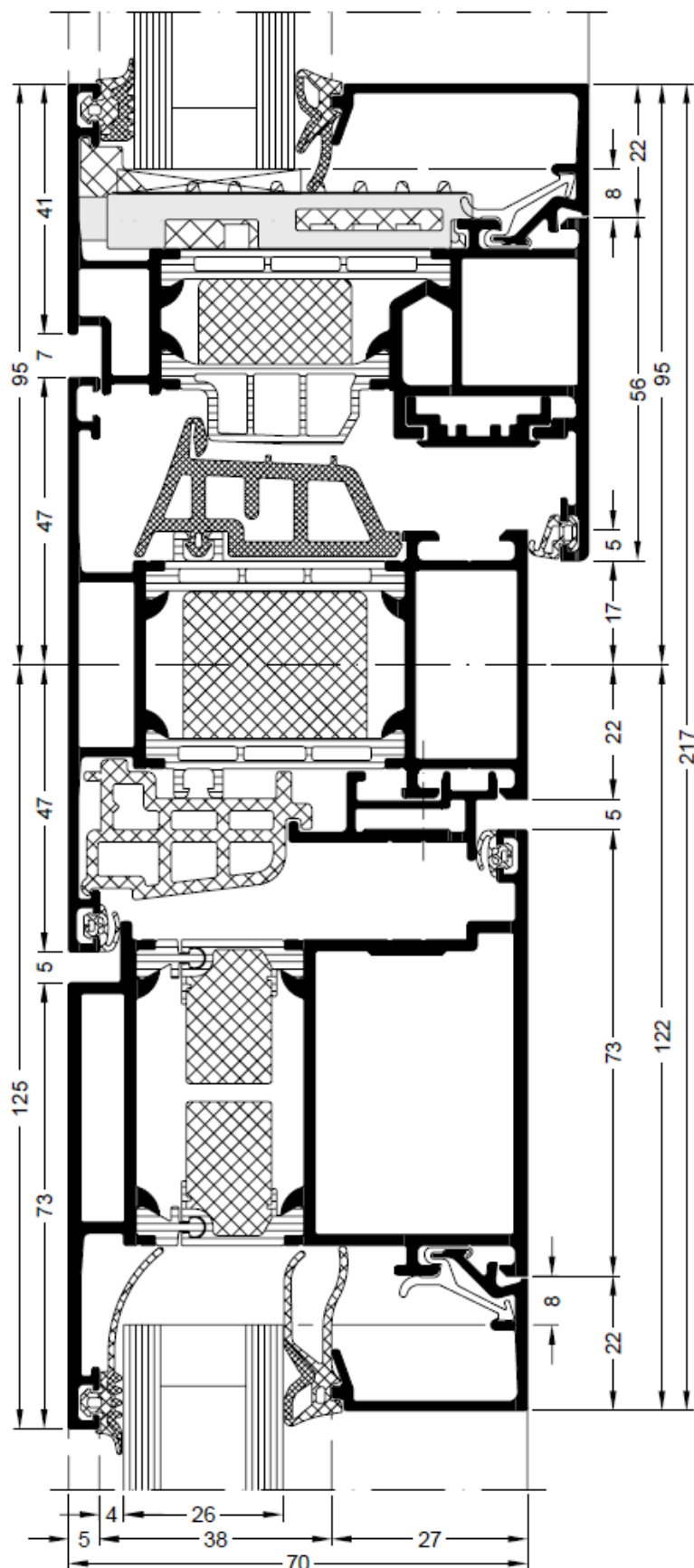

KONZEPT
FENSTER & TÜREN

Detail oben Flügel/ Kämpfer/ Kippflügel auswärts öffnend

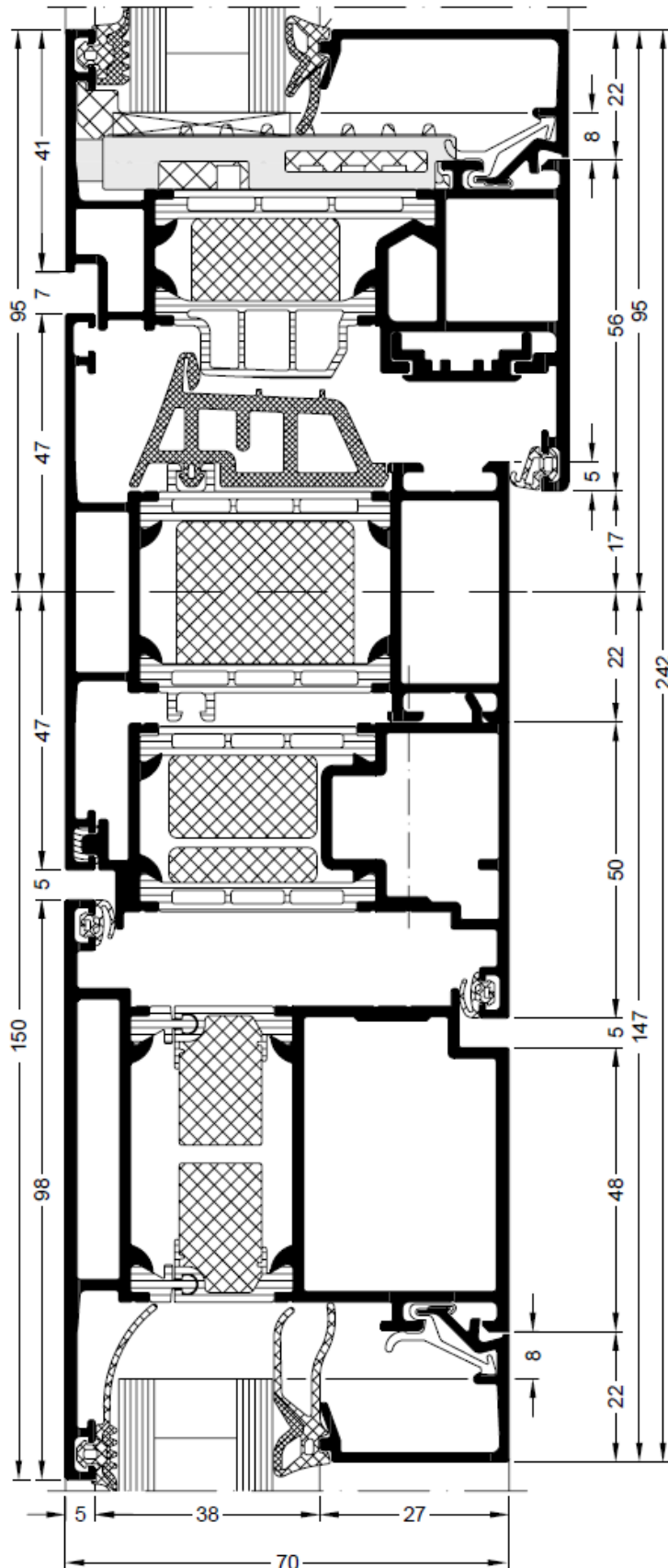

KONZEPT
FENSTER & TÜREN