

KONZEPT
FENSTER & TÜREN GmbH

Systembeschreibung	1
Varianten Pfosten	2
Varianten Riegel	3
Varianten Riegel 2.Ebene	4
Varianten Deckschalen	5
Sonnenschutzführung SCHÜCO CTB	6
Detail Einbau unten Riegel Variante 1	7
Detail Einbau unten Riegel Variante 2	8
Detail oben Anschlussvariante	9
Detail seitlich Anschlussvariante 1	10
Detail seitlich Anschlussvariante 2	11
Einsatzelement Türenelement ADS 75 oben	12
Einsatzelement Türenelement ADS 75 seitlich	13
Detail 90° Innenecke	14
Detail 90° Aussenecke	15
Einsatzelement Fenster AWS 75	16
Aussenecken 120° - 180°	17
Innenecken 120° - 200°	18

Systembeschreibung

System	SCHÜCO thermisch getrenntes Aluminium Design Fassadensystem mit 50 mm Pfosten Ansichtsbreite FWS 50+
Eigenschaften	Optimierte Wärmedämmung durch intelligentes Isoliersystem mit Uf-Werten bis zu 0,70 W/(m ² K) inklusive Schraubeneinfluss Reflexionsflächen auf dem Dämmband und auf der Kunststoff-Andruckleiste reduzieren Energieverluste durch Wärmestrahlung Abtragen großer Glaslasten mit bis zu 710 kg pro Riegel über Systemartikel möglich (FW 50+) 3-fach-Verglasungen mit bis zu 82 mm Glasdicke durch das umfangreiche Glasträgersystem realisierbar Große Programmvierfalt mit unterschiedlichen Profildautiefen und einem umfangreichen Deckschalensortiment, damit architektonisch und konstruktiv keine Wünsche offenbleiben
Design	Kombination von Nachhaltigkeit und maximaler Energieeffizienz auf Passivhausniveau Äußere und innere Verglasungsdichtungen sowie Andruckprofile aus glasfaserverstärktem Kunststoff mit Anteilen aus nachwachsenden Rohstoffen
Farbe	RAL/NCS/IGP
Sicherheit	Einbruchhemmung bis RC 2 auf Anfrage Systemartikel zur Abtragung von Glaslasten bis zu 710 kg im System

Technische Änderungen vorbehalten

SCHÜCO**KONZEPT**
FENSTER & TÜREN

Varianten Pfosten

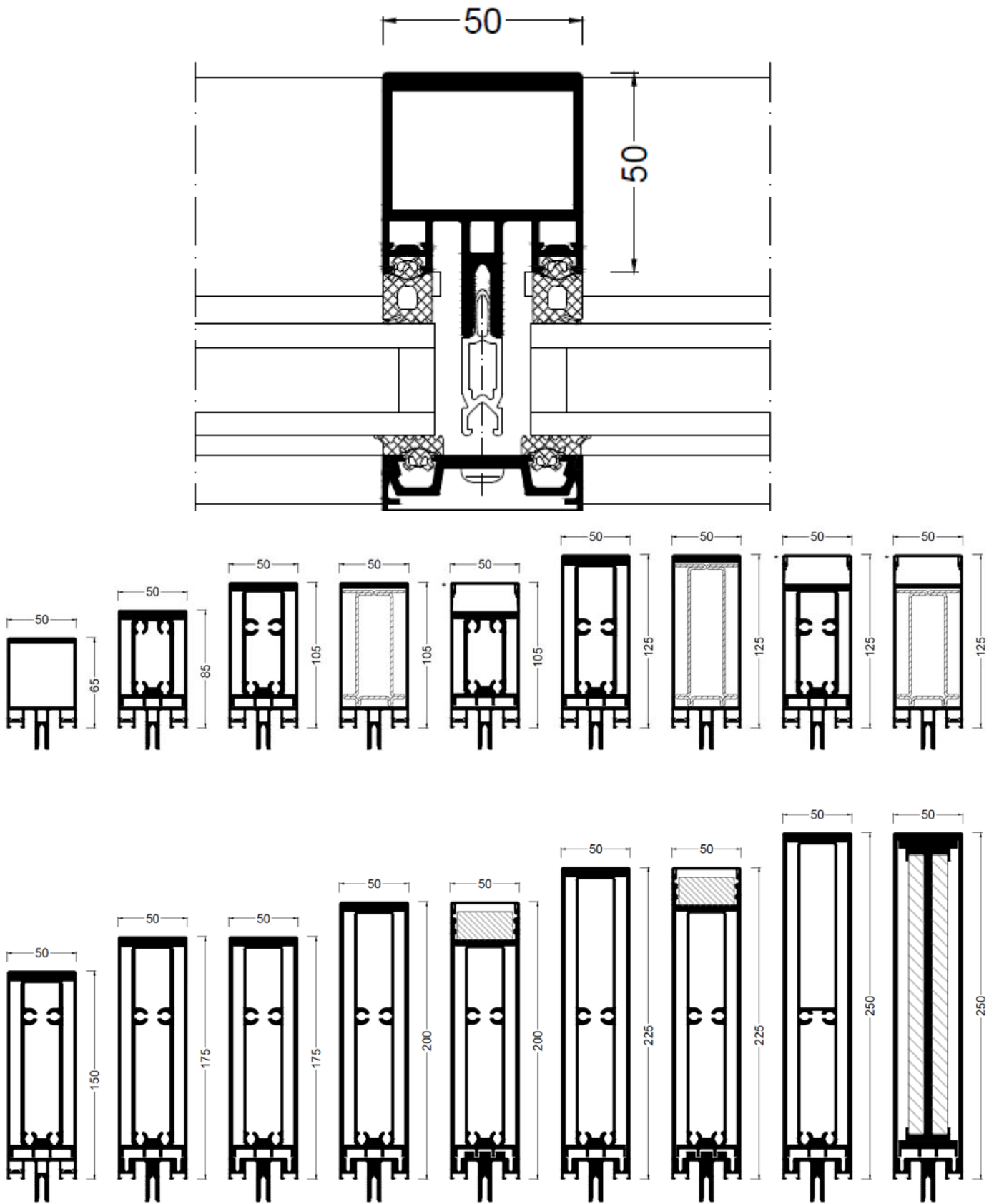

KONZEPT
FENSTER & TÜREN

Varianten Riegel

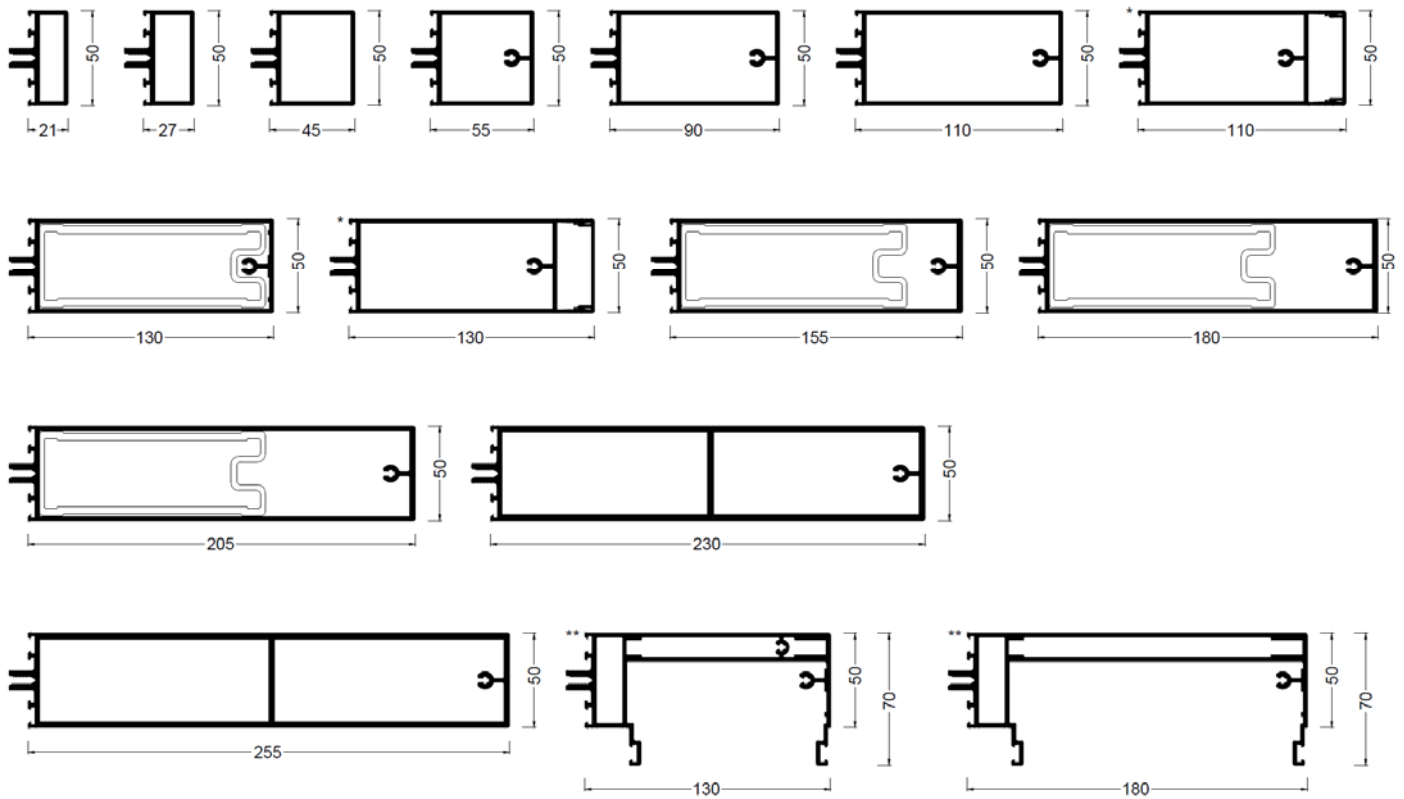
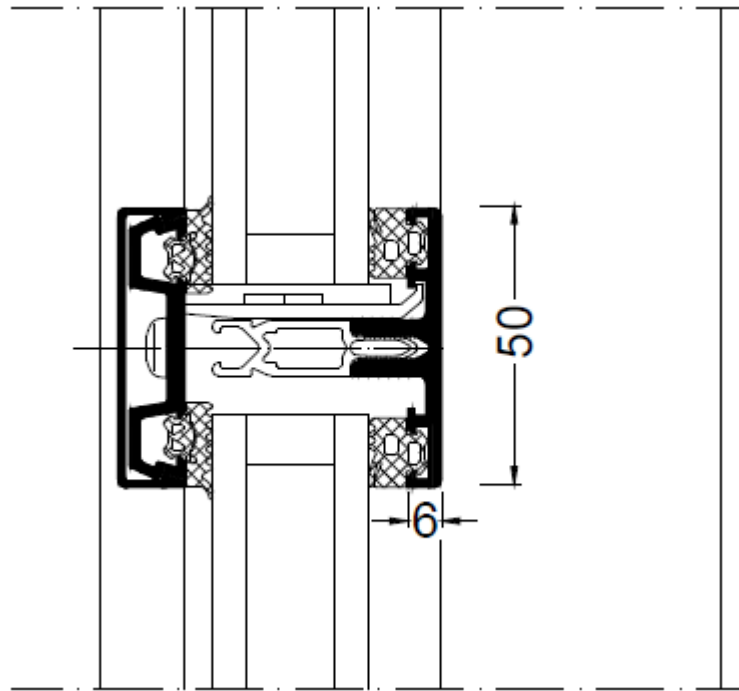

Varianten Riegel 2.Ebene

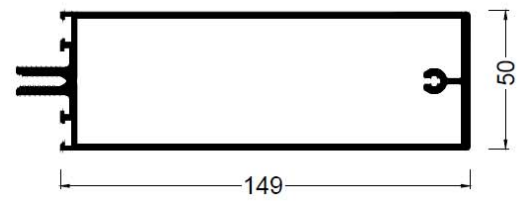
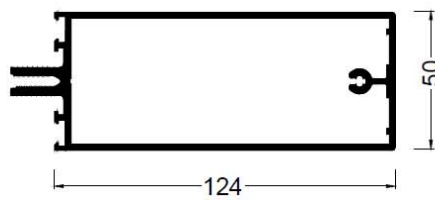
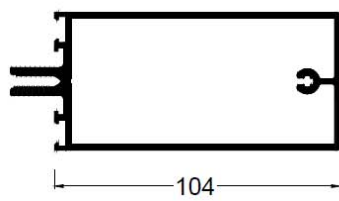
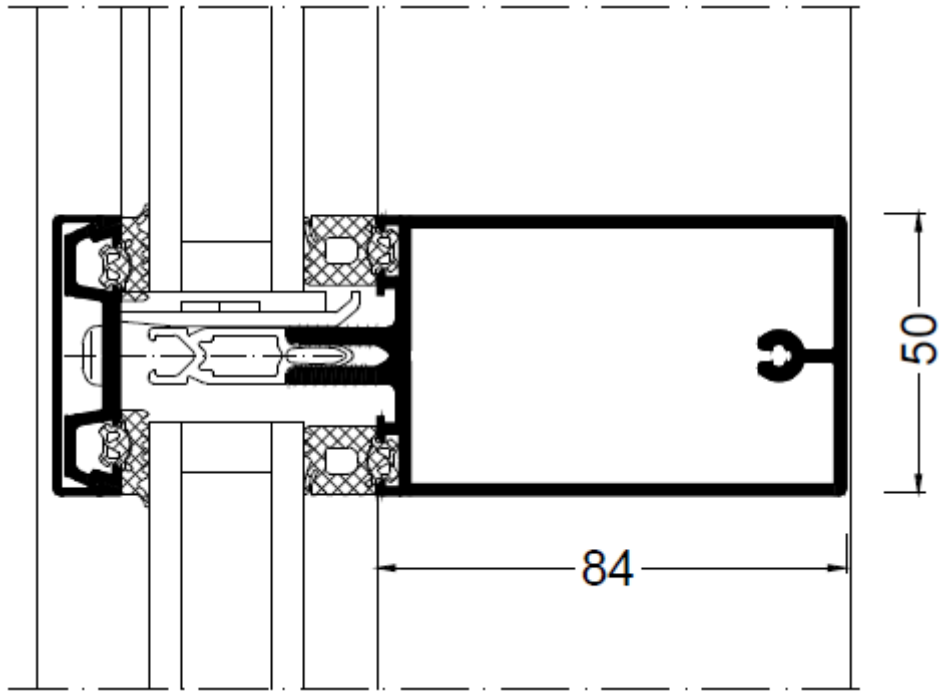

Varianten Deckschalen

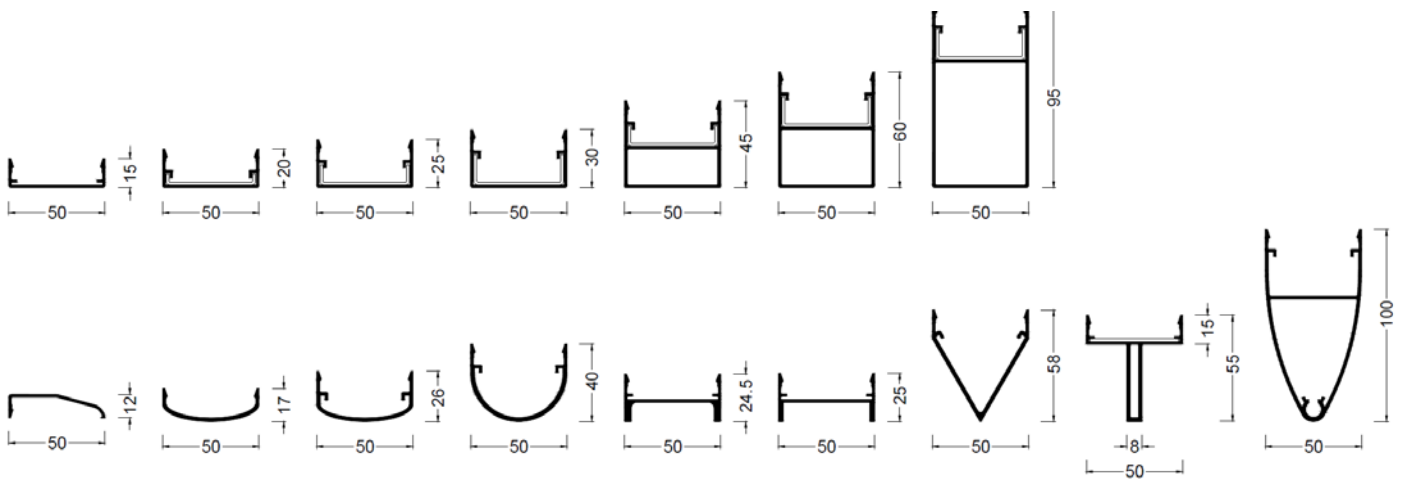
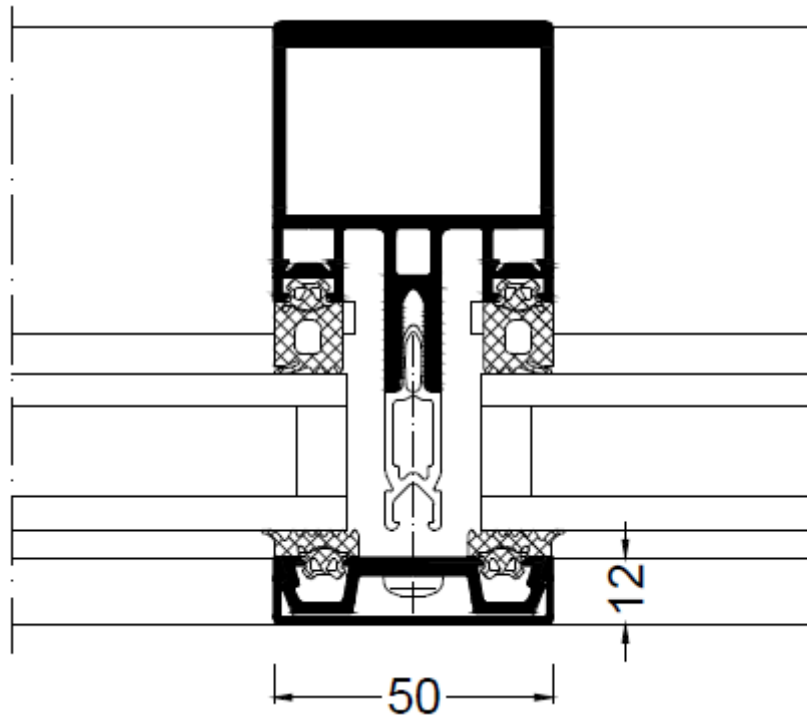

Sonnenschutzführung SCHÜCO CTB

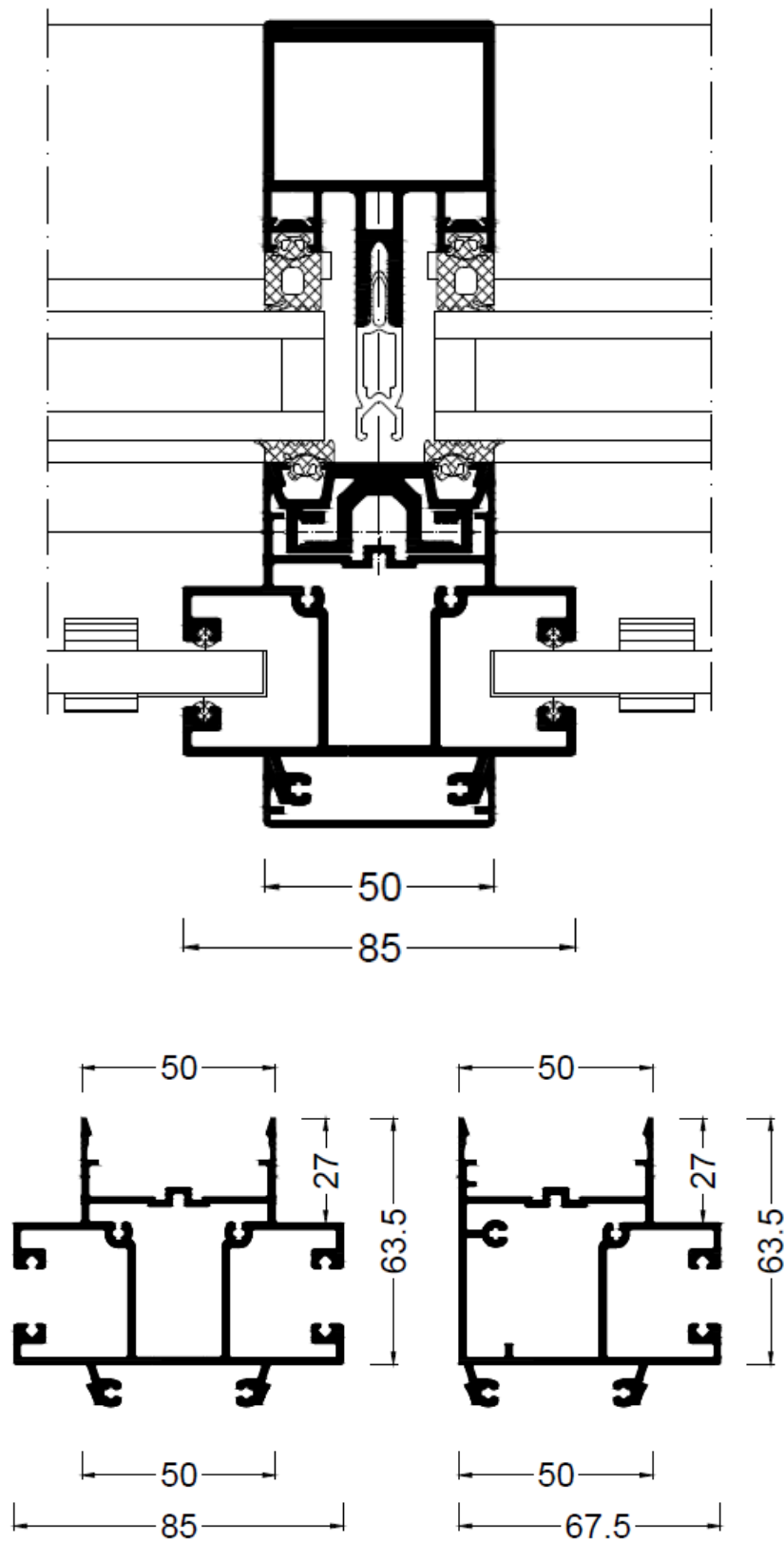

Detail Einbau unten Riegel Variante 1

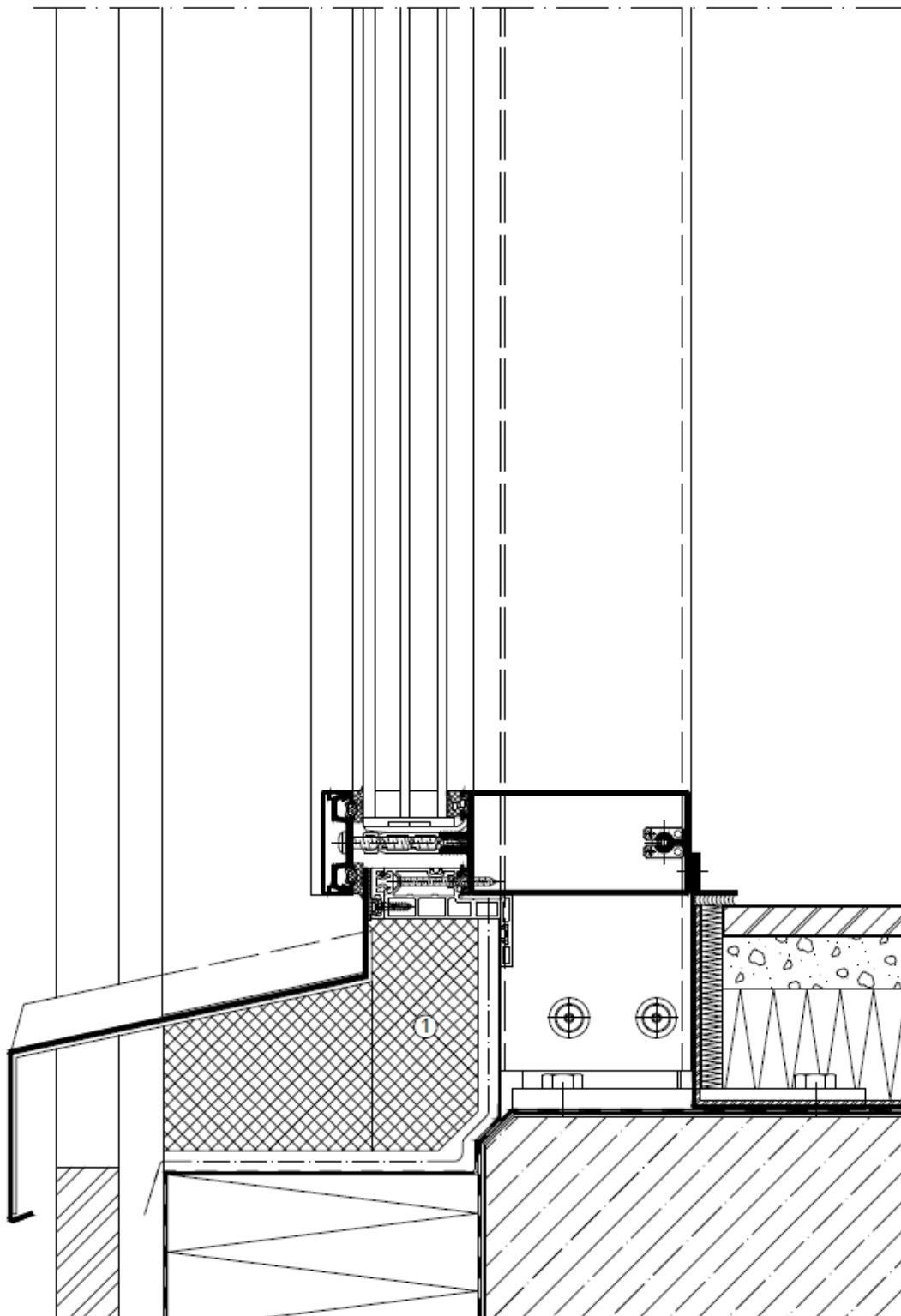

Detail Einbau unten Riegel Variante 2

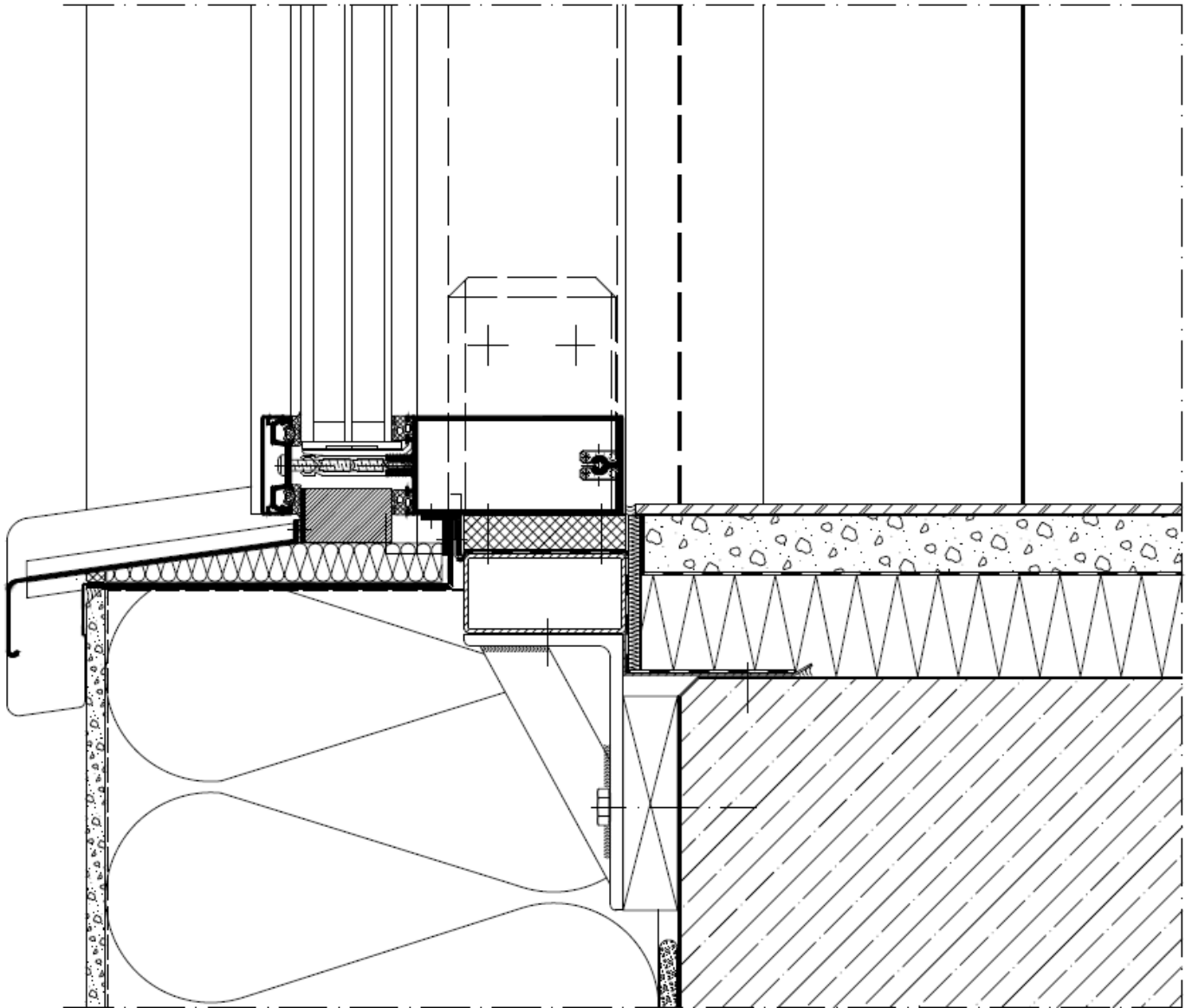

Detail oben Anschlussvariante

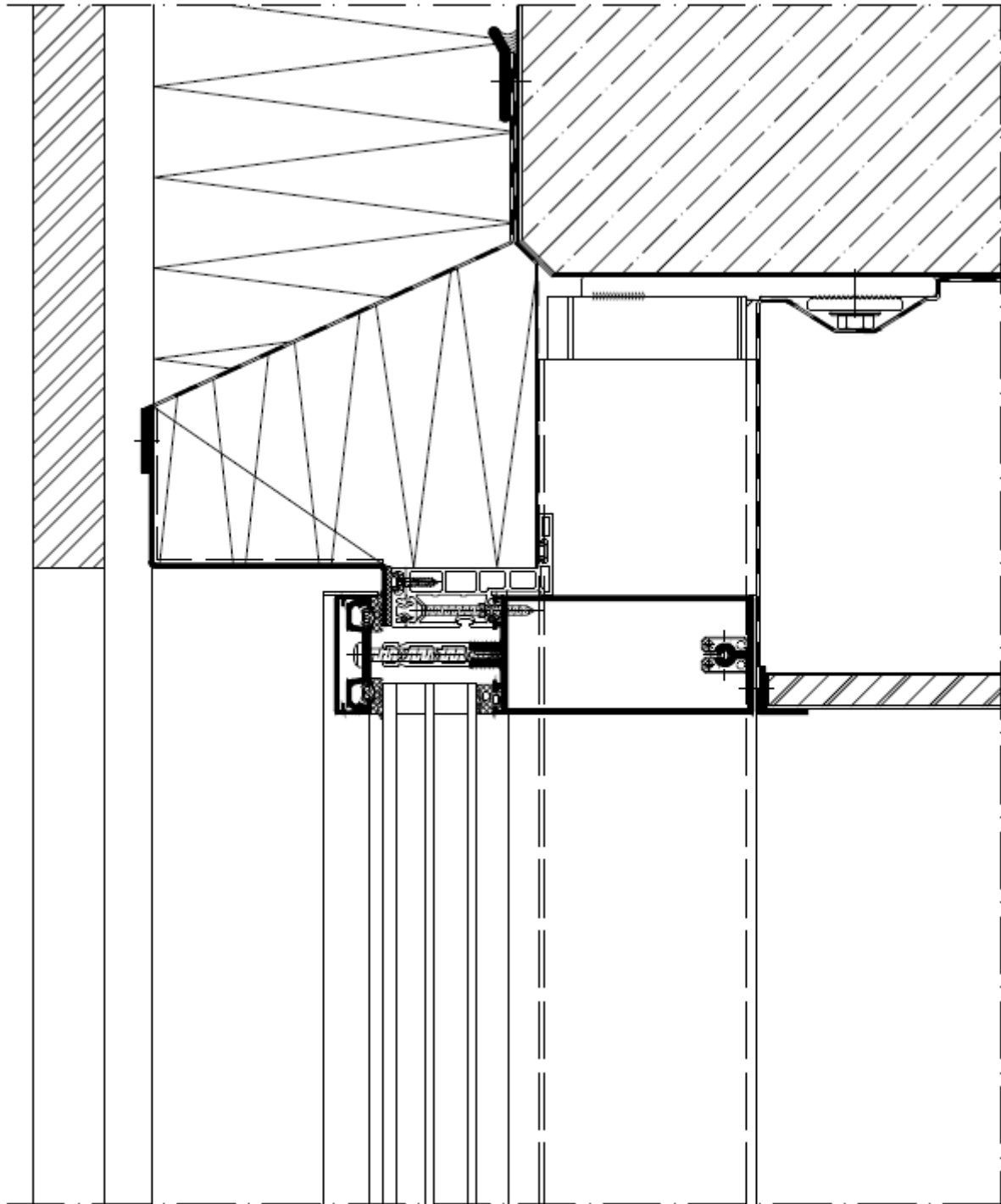

KONZEPT
FENSTER & TÜREN

Detail seitlich Anschlussvariante 1

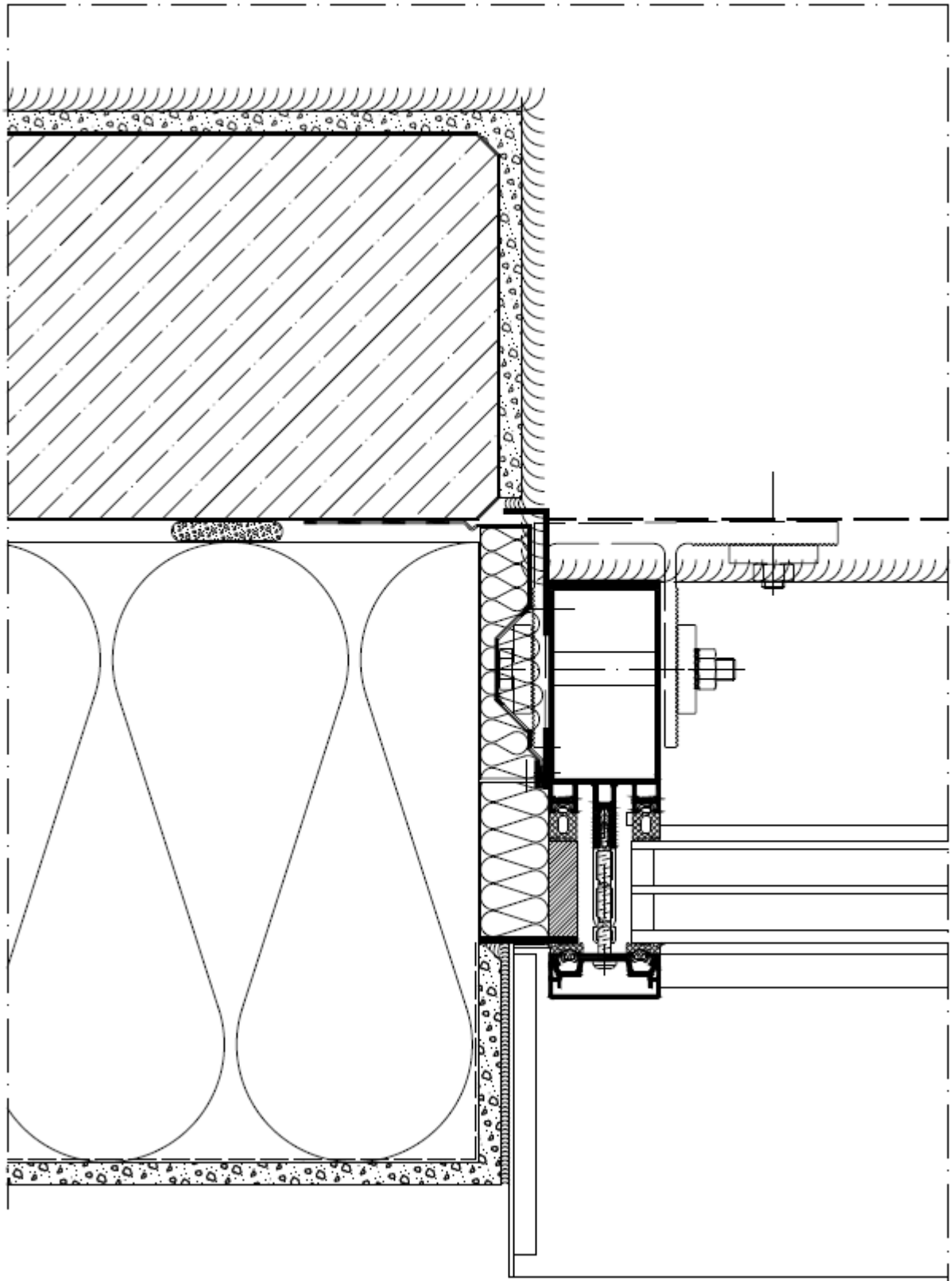

KONZEPT
FENSTER & TÜREN

Detail seitlich Anschlussvariante 2

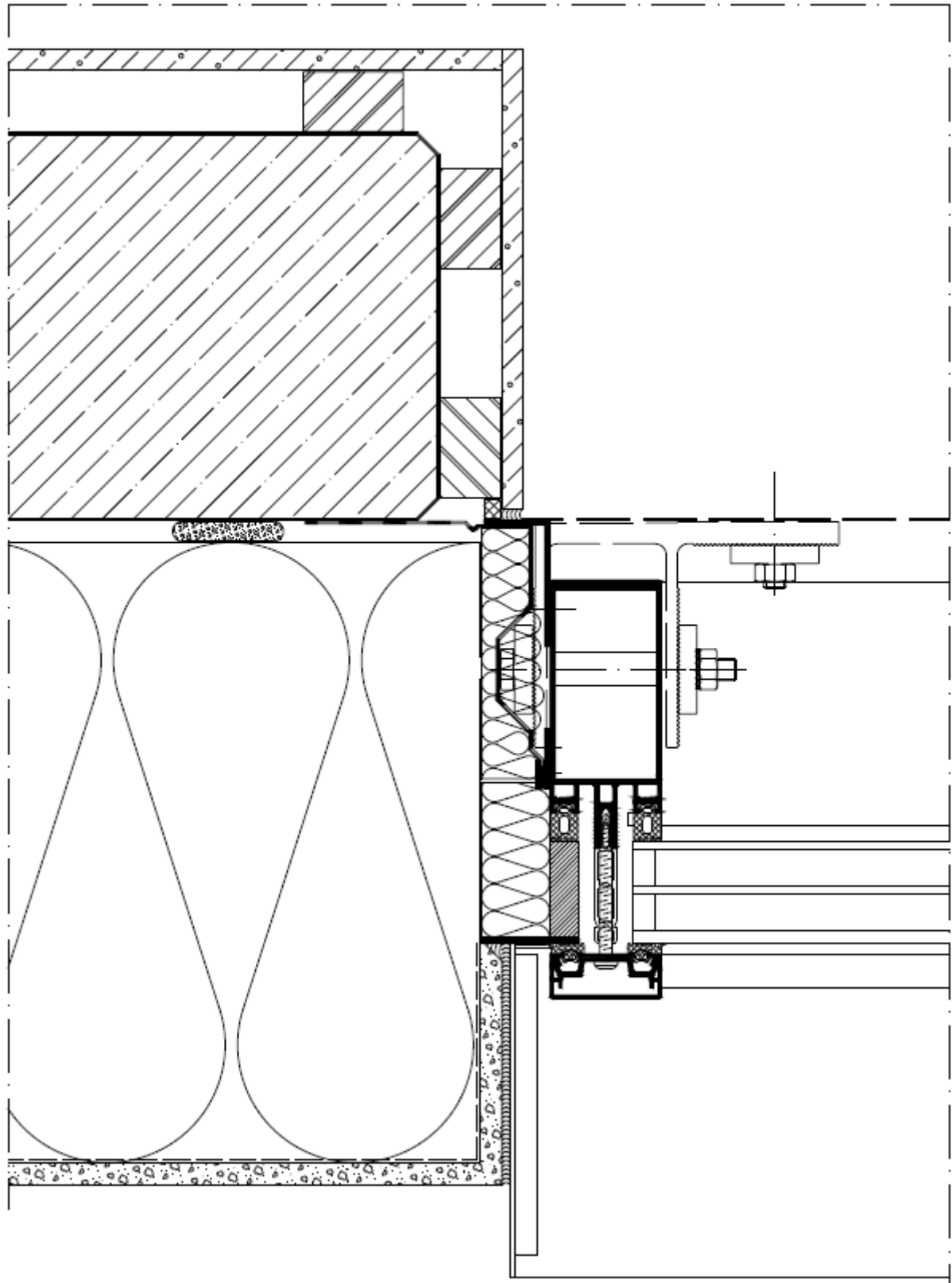

KONZEPT
FENSTER & TÜREN

Einsatzelement Türenelement ADS 75 oben

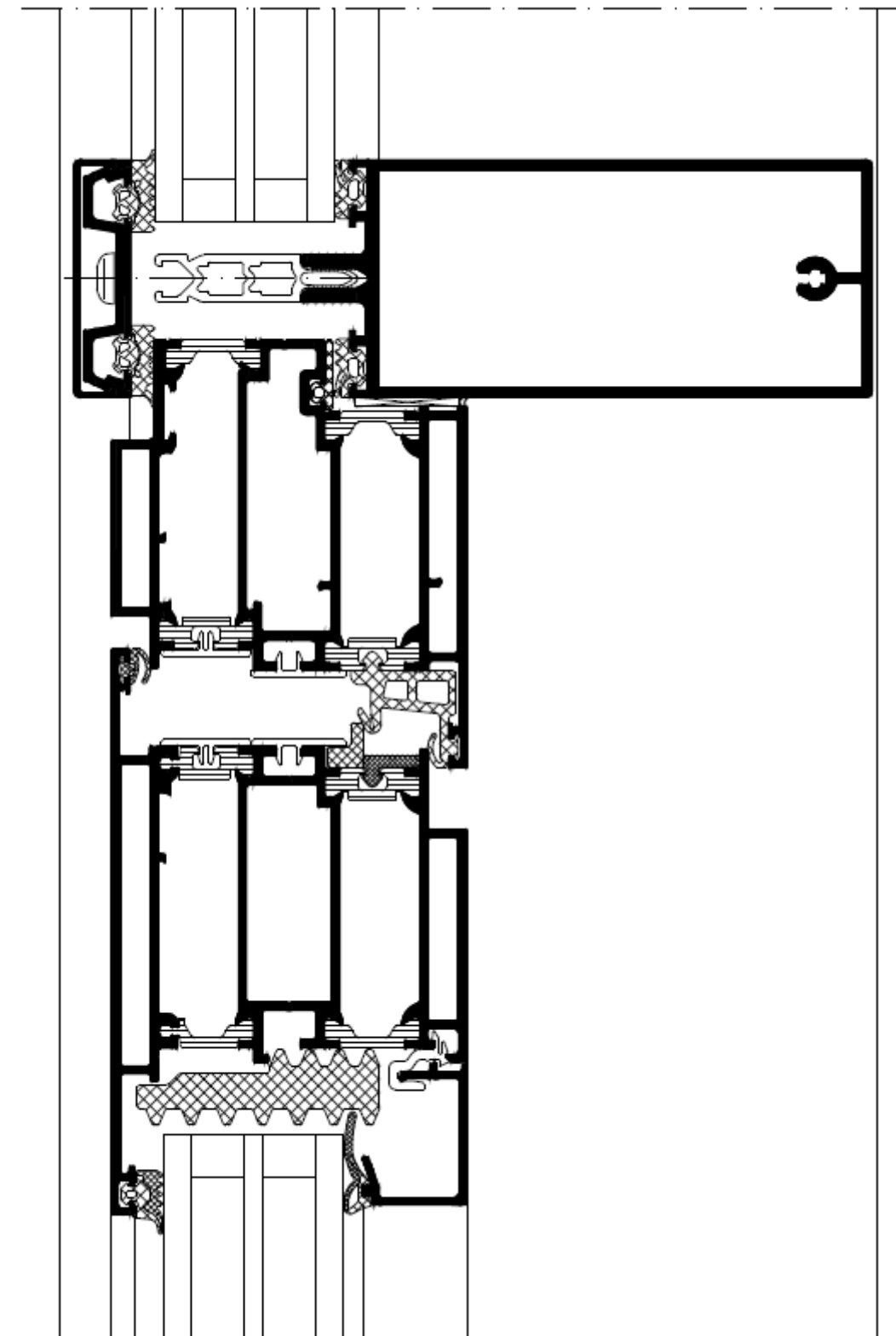

Einsatzelement Türelement ADS 75 seitlich

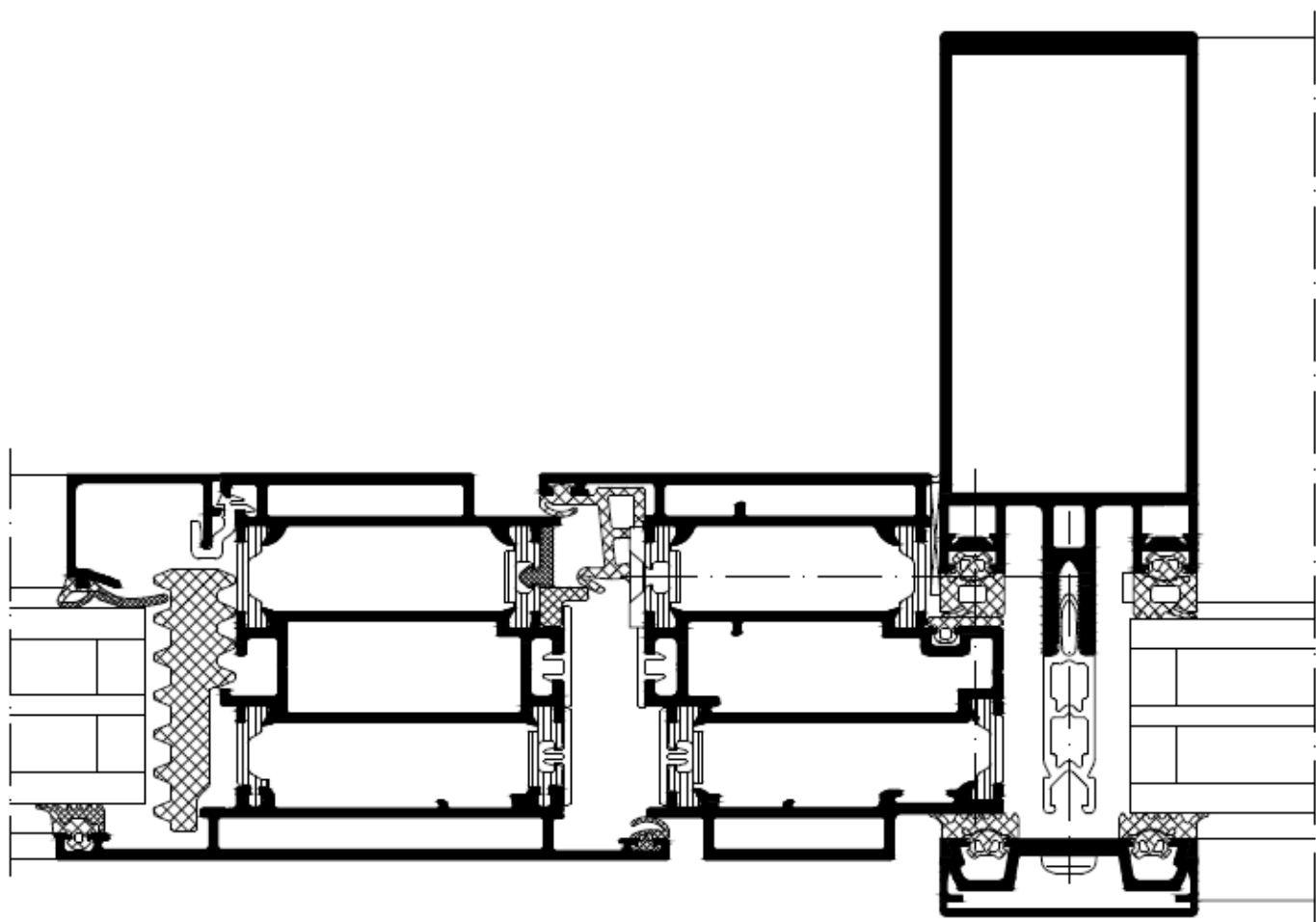

KONZEPT
FENSTER & TÜREN

Detail 90° Innenecke

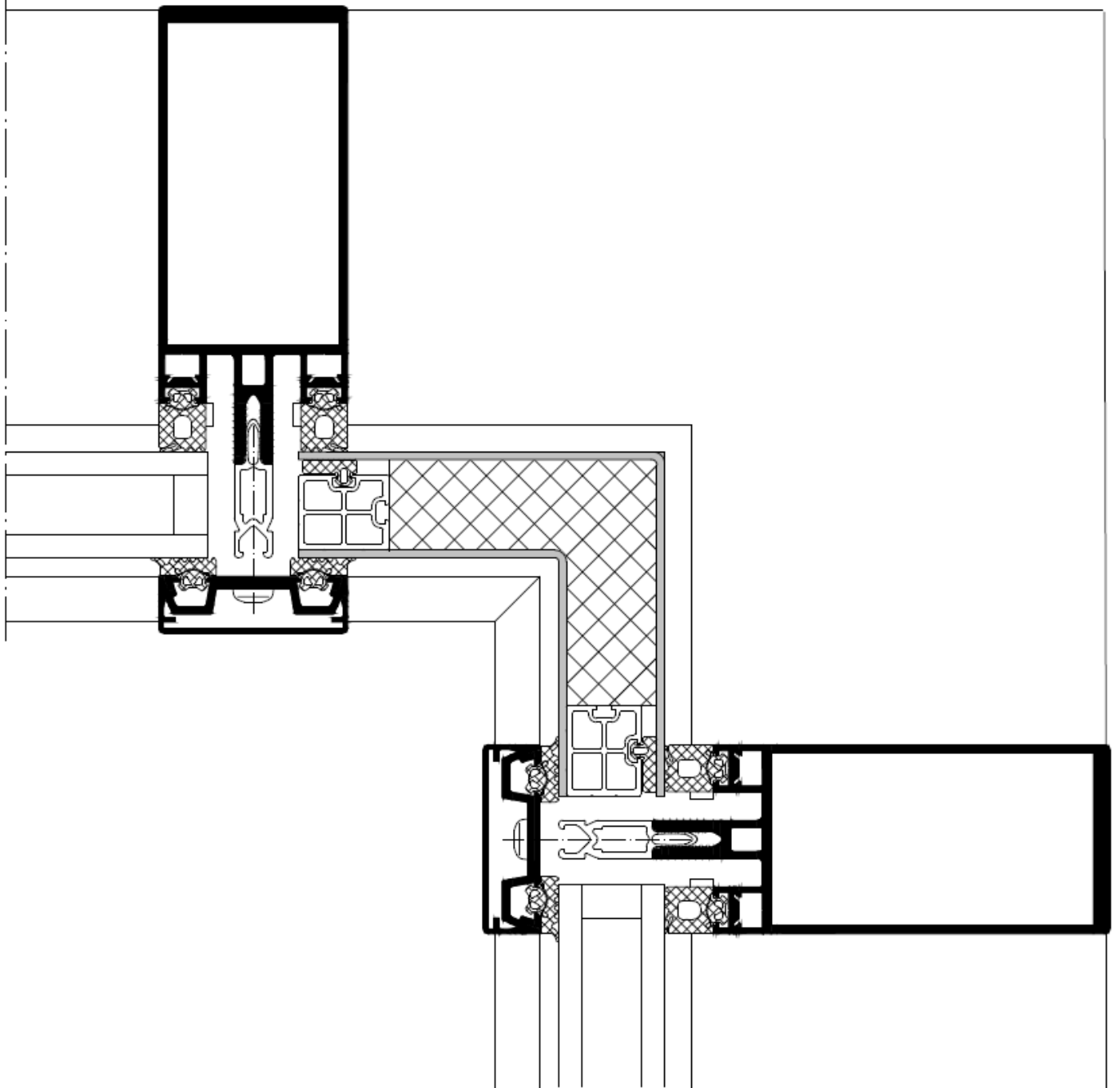

Detail 90° Aussenecke

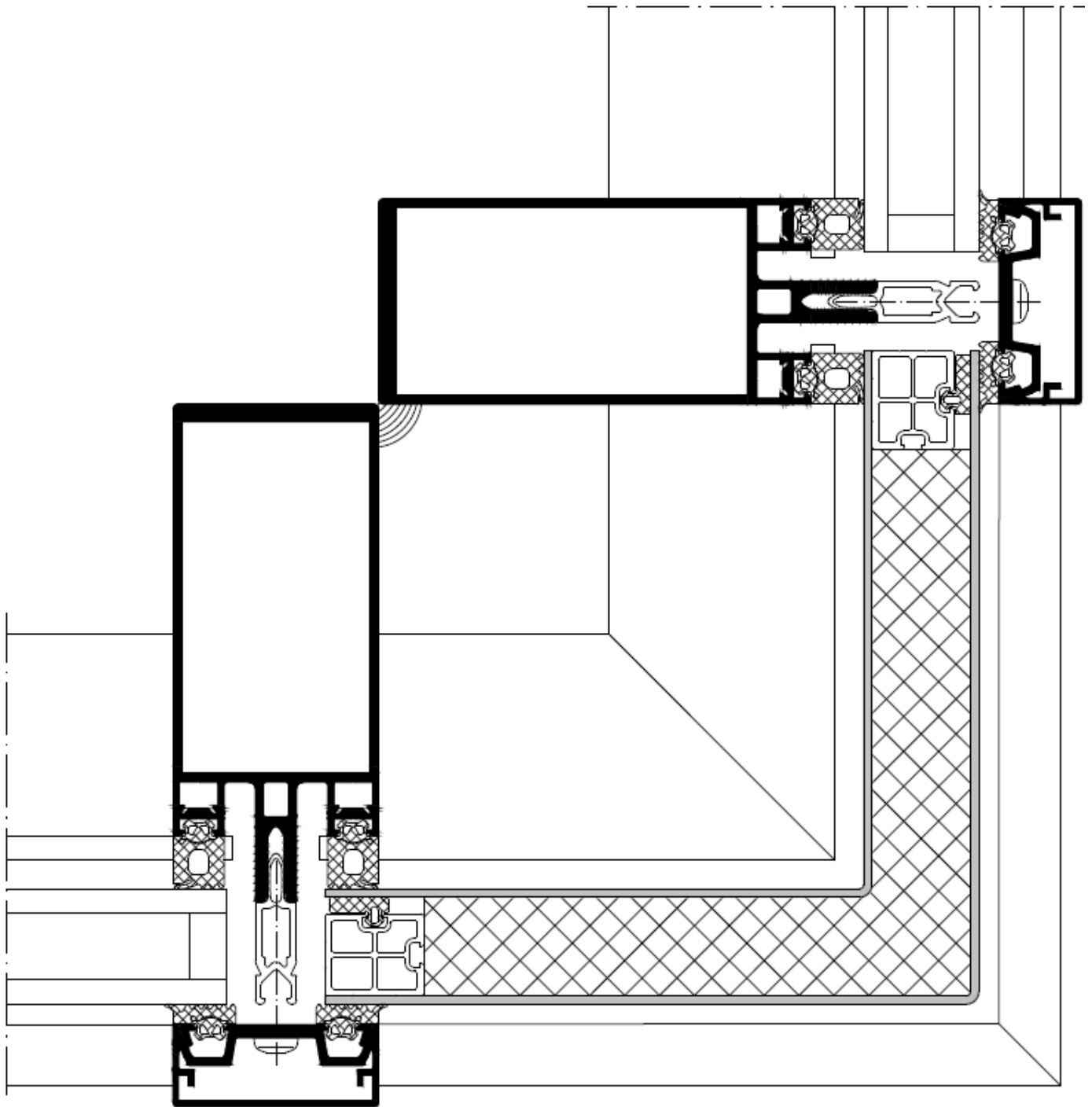

KONZEPT
FENSTER & TÜREN

Einsatzelement Fenster AWS 75

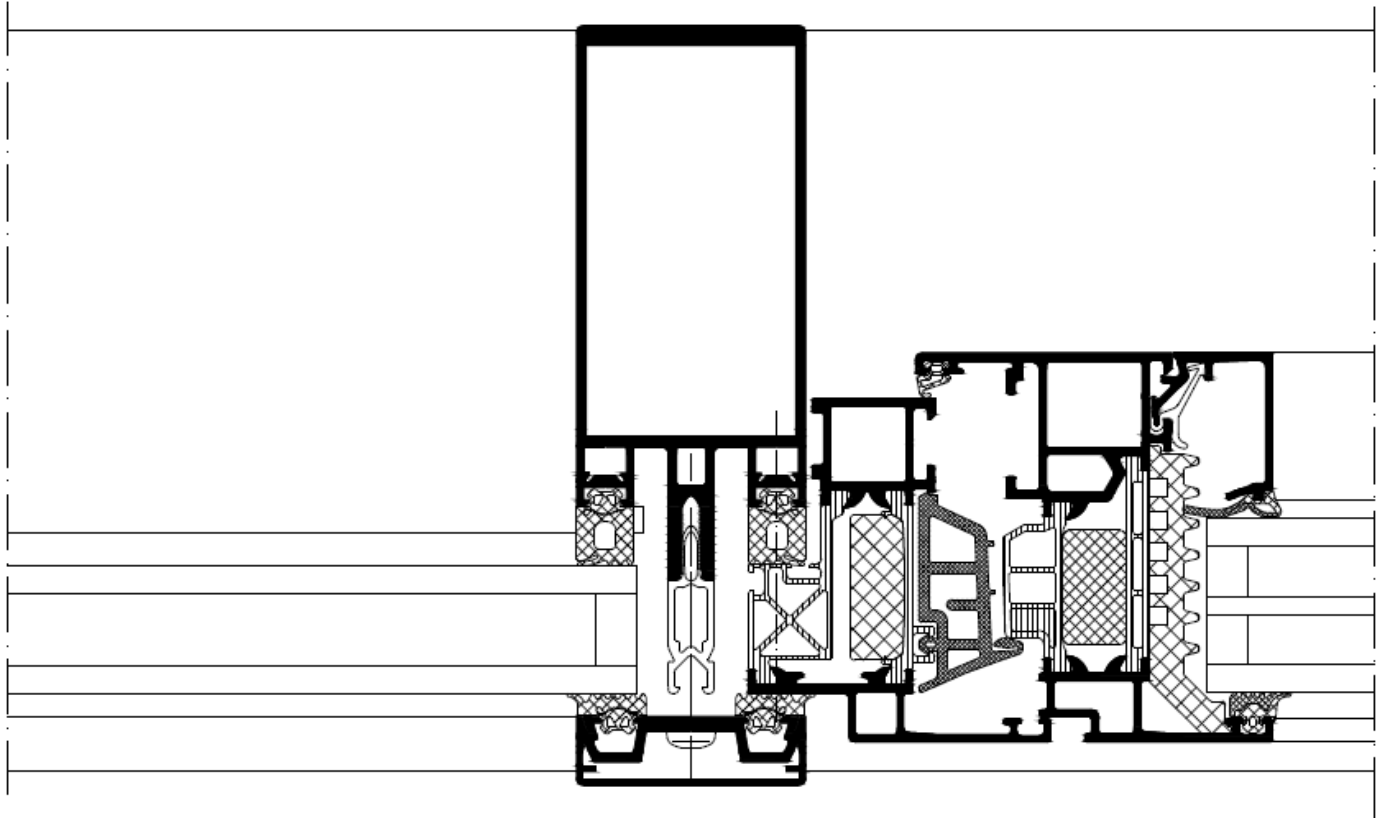

Aussenecken 120° - 180°

Außenecke 160° - 180°
Outer corner 160° - 180°

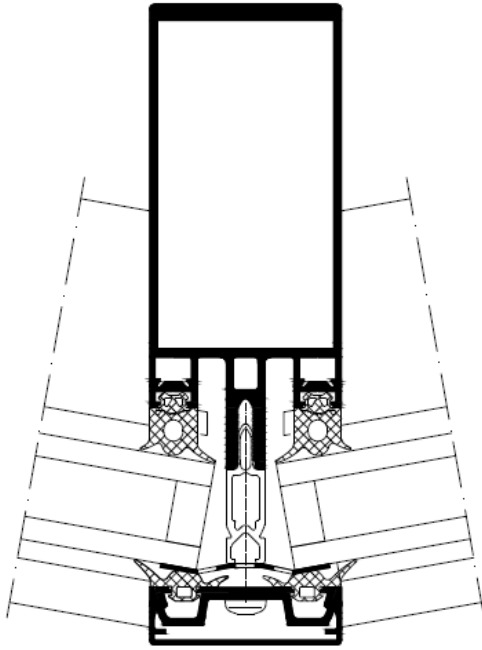

Außenecke 150° - 160°
Outer corner 150° - 160°

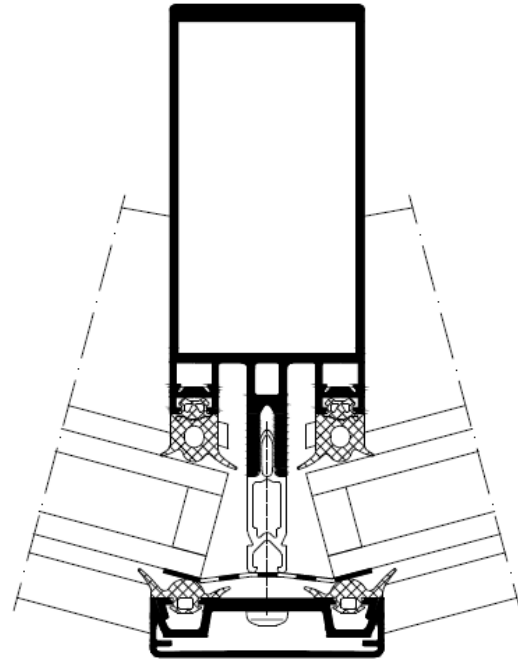

Außenecke 120°
120° outer corner

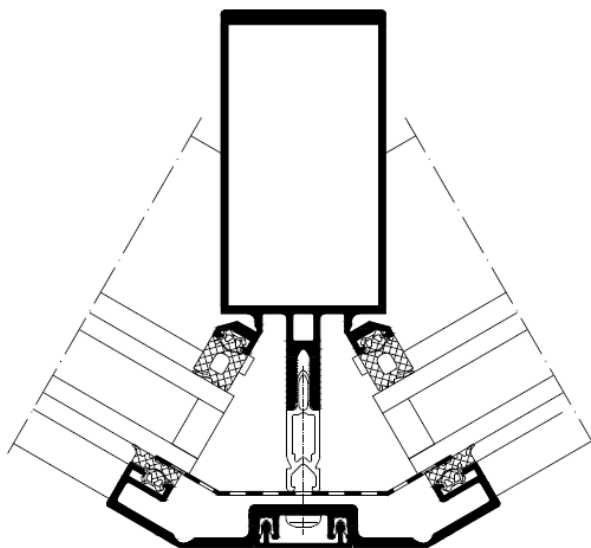

KONZEPT
FENSTER & TÜREN

Innenecken 120° - 200°

Innenecke 180° -200°
 Inner corner 180° - 200°

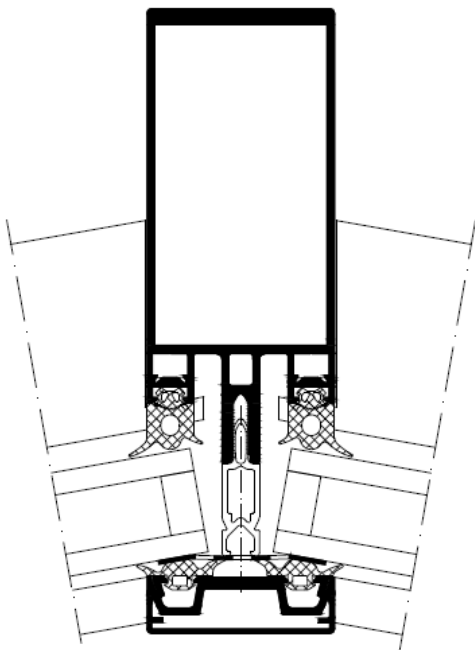

Innenecke 120°
 120° inner corner

